

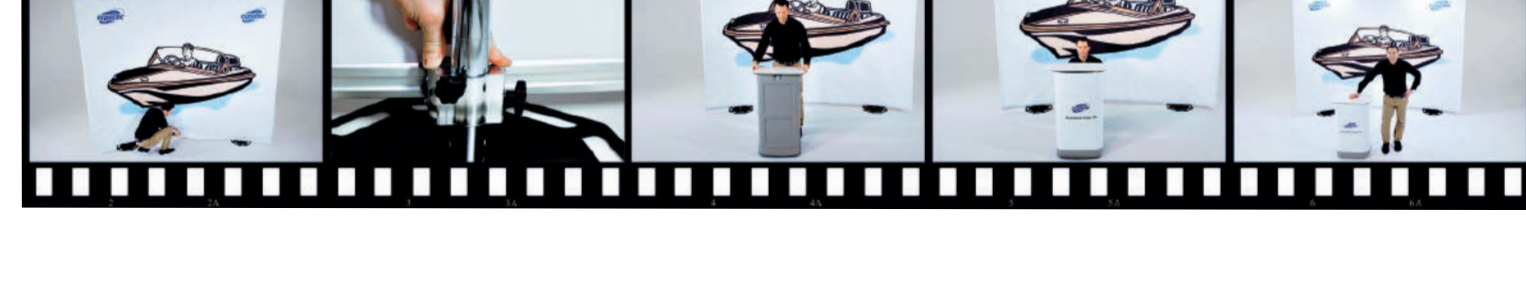

## EXPOLINC FABRIC SYSTEM

---





# EXPOLINC FABRIC SYSTEM

Erstellen Sie eine eindrucksvolle Rückwand, welche ganz individuell Ihren Bedürfnissen angepasst ist.



Dank der Möglichkeit Größe, Form und Höhe individuell zu gestalten, können Sie mit Fabric System große Wirkung erzielen. Wählen Sie zwischen gerade, konkave und konvex. Möchten Sie die Grafik oder die Größe ändern? Kein Problem, die Hardware kann viele Jahre verwendet werden und Sie brauchen schlicht nur ein neues Motiv. Die Konstruktion ist einfach aufzubauen und das Textil kann in Arbeitshöhe angebracht werden bevor es auf die gewünschte Höhe gehoben wird.

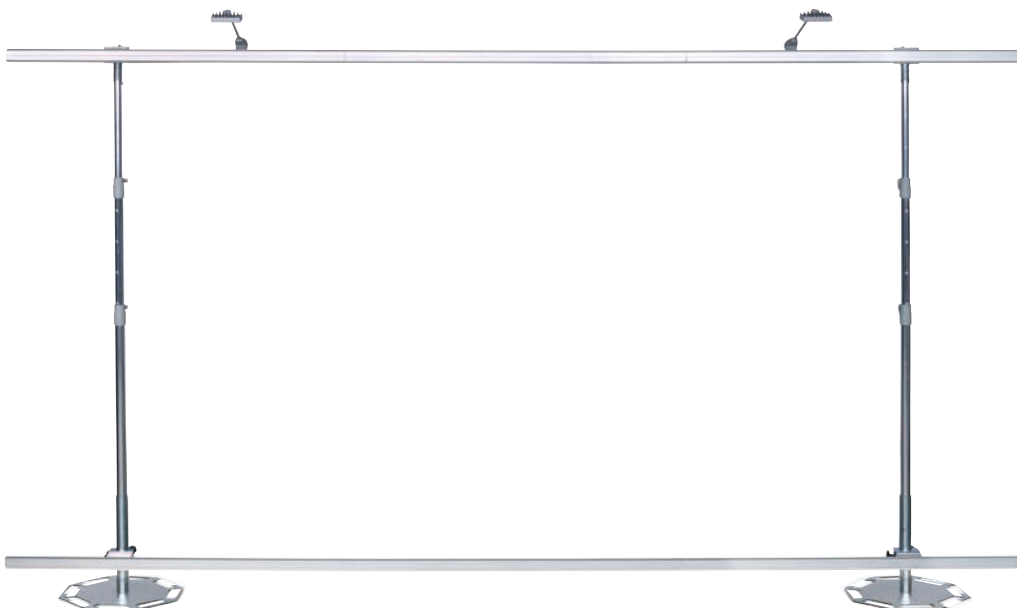

Patenterte Technologie.

## Beispiel 1:



- 2 Füße mit Teleskopstangen
- 6 Profile nach innen gebogen
- Soft bags
- 1 Soft Image Counter
- 1 Prospektständer
- 2 LED-Lampen

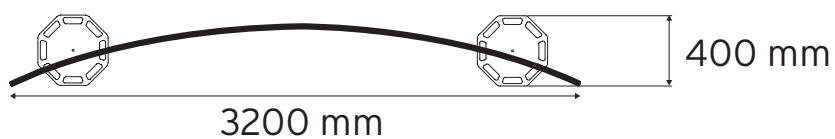

**Textildruck:** 3300 x 2400 mm, 7.9 m<sup>2</sup>



## Beispiel 2:



- 2 Füße mit Teleskopstangen
- 6 Profile nach aussen gebogen
- 1 Standard Case XL
- 1 Tischplatte
- 1 Grafikprints für Podest
- 2 LED-Lampen

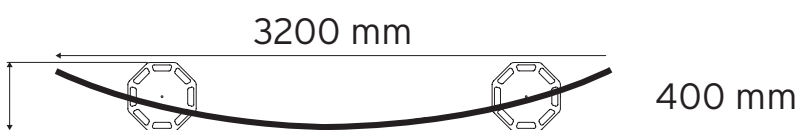

**Textildruck:** 3300 x 2750 mm, 9.1 m<sup>2</sup>



## Beispiel 3:

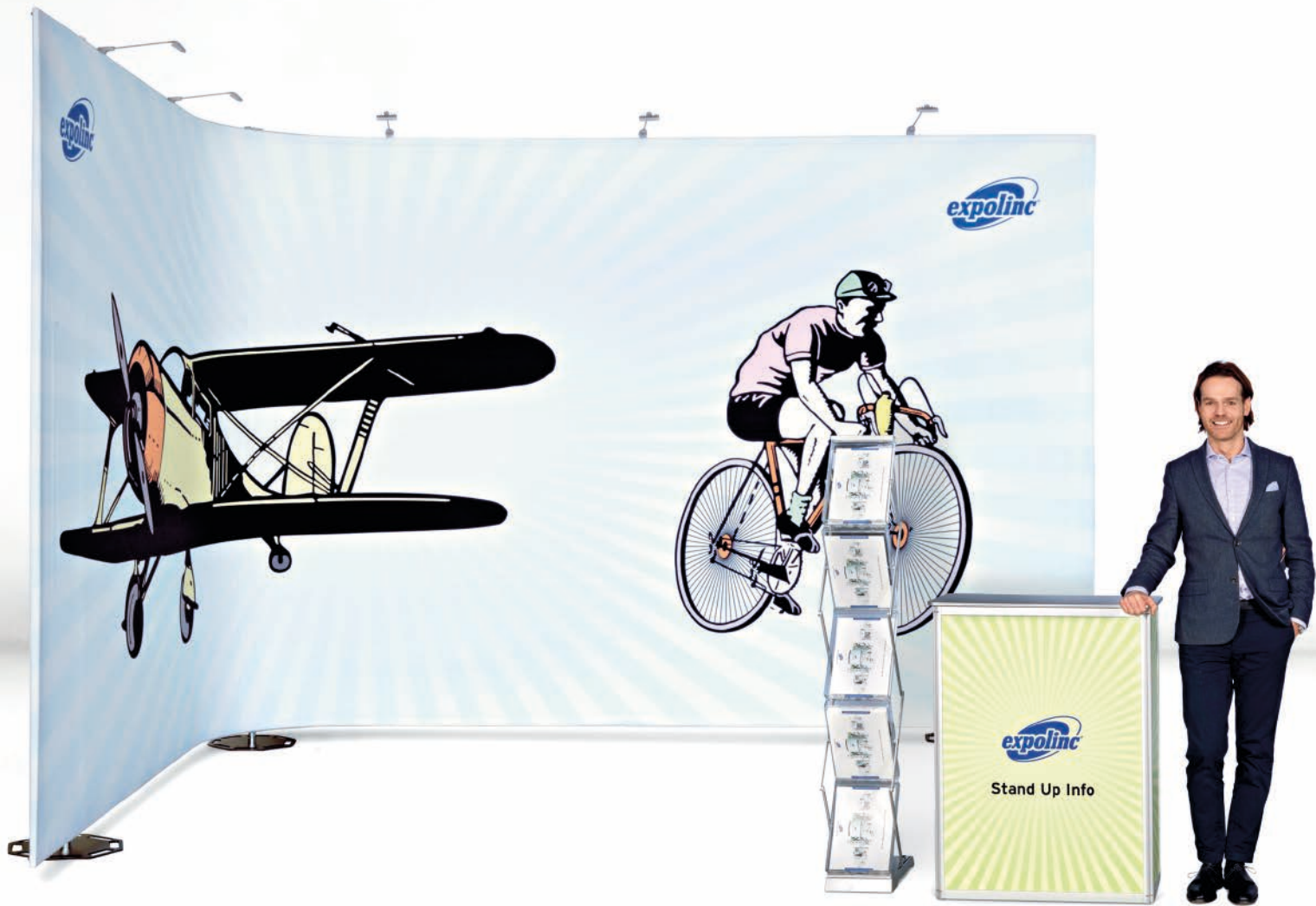

- 3 Füße mit Teleskopstangen
- 10 Profile gerade
- 2 Profile 90 Grad
- 1 Standard Case XL
- 1 Stand Up info
- 1 Prospektständer
- 5 LED-Lampen

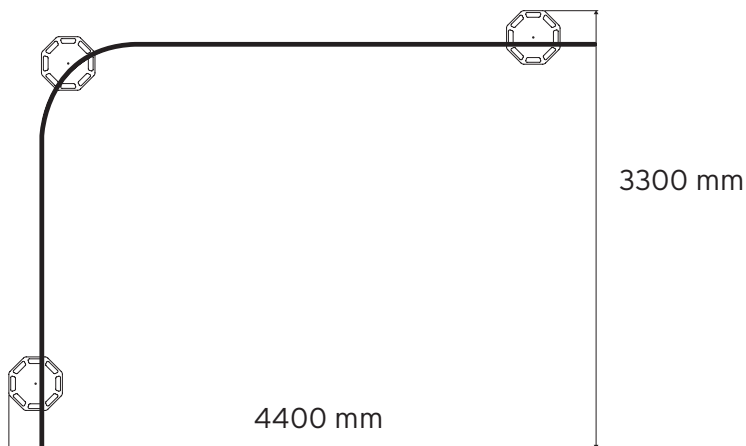

**Textildruck:** 6800 x 2750 mm, 18.7 m<sup>2</sup>



## Beispiel 4:



- 3 Füße mit Teleskopstangen
- 4 Profile nach innen gebogen
- 4 Profile nach aussen gebogen
- 1 Standard Case XL
- 1 Tischplatte
- 1 Grafikdruck für Podest
- 4 LED-Lampen



**Textildruck:** 4400 x 2500 mm, 11 m<sup>2</sup>



## Beispiel 5:



- 4 Füße mit Teleskopstangen
- 18 Profile gerade
- 4 Profile nach aussen gebogen
- 2 Standard Case XL
- 2 Tischplatte
- 2 Grafikdruck für Podest
- 5 LED-Lampen
- 2 Expolinc Banner Pole System

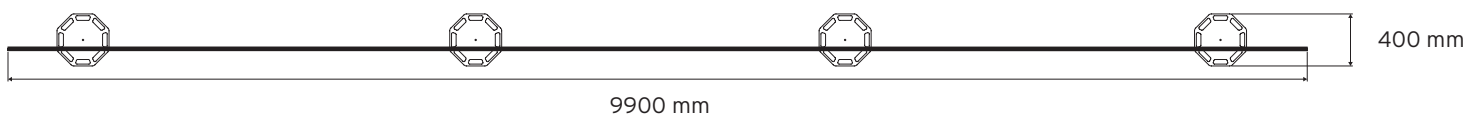

**Textildruck:** 9900 x 2750 mm, 27,2 m<sup>2</sup>





# EXPOLINC FABRIC SYSTEM

## Die Hardware

Die Form und Grösse der Rückwand können Sie mit diesen Kederprofilen gestalten.

Die Profile werden mit den Verbindungsstücken zusammen gekettet.



### Gerade Profile 1100 mm.

Die geraden Profile können auch auf Mass gekürzt werden. Gewicht 0,5 kg.



### Nach innen gebogene Profile 15° 1100 mm.

Gewicht 0,5 kg.



### Nach aussen gebogene Profile 15° 1100 mm.

Gewicht 0,5 kg.

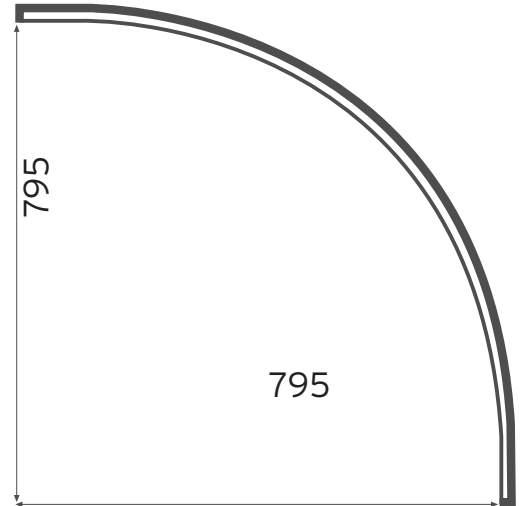

### 90° Profile (nach innen) 1300 mm.

Innenradius 0,8 m. Gewicht 0,5 kg.

### Füsse:

Die Teleskopstange wird auf einen stabilen Fuß geschraubt. Die Füsse gibt es in grau und schwarz. Gewicht 1 Fuss 5 kg.



### Maximale Systemgrössen mit folgenden Fussanzahl:

- 2 Füsse mit Stangen gerade bis max. 4,4 m
- 2 Füsse mit Stangen gebogen 15° bis max. 3,3 m
- 3 Füsse mit Stangen gebogen 15° bis max. 6,6 m
- 3 Füsse mit Stangen gerade bis max. 6,6 m
- 3 Füsse mit Stangen gebogen 90° + gerade bis max. 5,7 m etc..

### Teleskopstangen:

Robust und einfach zu verwenden. Dank des flexiblen Gelenks oben kann jede Stange einzeln abgesenkt werden - was ein einfaches Handling auch von komplexen Aufbauten ermöglicht.

Höhe verstellbar von 1150-2900 mm

Gewicht 3,5 kg.



LED-Lampen 15W, 1200 Lumen.  
Werden in die Profile eingeklickt.

# EXPOLINC FABRIC SYSTEM

## Der Textildruck

Der Textildruck ist oben und unten mit einem Gummikeder ausgerüstet. Dieser wird in die Kedernut der Profile oben und unten eingezogen.



Die Kante der Grafik wird um das Ende der Profile herumgeschlagen und mit einer Klammer gesichert.



Nach dem einziehen des Textildruckes kann die Teleskopstange auf die richtige Höhe gebracht werden, bis der Druck schön gespannt ist. Höhen bis max. 2900 mm möglich.



# TRANSPORT: Taschen und Standard Case XL

Ein robuster Koffer mit hochwertigen Rollen und langlebigen Verschlüssen. Bis zu 18 qm Textilwand passen in die Box. Um den Koffer in einen Counter zu verwandeln, befestigen Sie einfach eine Grafik um die Box und setzen die Deckelplatte darauf.

- Enthält einen kompletten Pop Up Stand in der Box
- Robust und langlebig mit Rollenkasten aus Stahl
- Verwandelt sich in ein Podest in nur wenigen Sekunden



Massives Rollengehäuse.

Masse Koffer: T 410 x B 470 x H 1190 mm  
Gewicht inkl. Tischplatte: 11,5 Kg.  
Grösse Tischplatte: T 410 x B 560 mm in weiss und silber erhältlich.



Die Profile und Stangen werden in Taschen verpackt geliefert.

## Transporttaschen:

Das Soft Bag ist für 2 Stangen ausgelegt, Profile und eine Grafik mit bis zu 14 qm.

Für die Füsse gibt es eine separate Tasche.



